

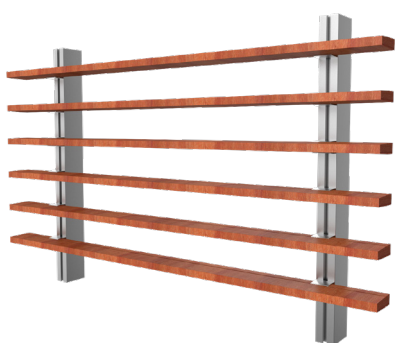

Ficha técnica
Celosías > Gradpanel > Madera > Serie CL W >
CL W 50 CEDRO



Descripción



Celosía Gradpanel Serie CL Mad 50 de de lamas fijas de madera maciza de cedro rojo, procedente de la costa oeste de Canadá, en posición horizontal o vertical para diferentes aplicaciones. Sección de lama 15 x 50 mm. Acabado Natural.

Reparto de lamas variable en función de las necesidades de proyecto. Su colocación es ideal para crear paramentos continuos de lamas no condicionadas a modulación, combinando ocultación, protección solar y ventilación.

Aplicaciones



Paramento



Marco fijo



Corredero



Practicable
batiente



Practicable
Pivotante



Proyectable



Corrugable
batiente



Corrugable
Pivotante



Levadizo



CL W 50 CEDRO

Detalles componentes

Lama de madera maciza de cedro rojo, sección rectangular de dimensiones exteriores 15 x 50 mm. Acabado natural.

Montantes porta-lamas, situados detrás de la lama. Perfilera de aluminio extruido de alta calidad. Material apropiado por su óptima resistencia a la intemperie, aceptando una gran cantidad de acabados tanto en anodizados como en colores de la gama RAL.

Soportes pinza de acero inoxidable, que garantizan la sujeción firme de la lama eliminando holguras y, por tanto, el impacto sonoro del viento sobre el conjunto.

Sección Lama

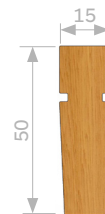

Detalles dimensionales (Cotas en mm.)

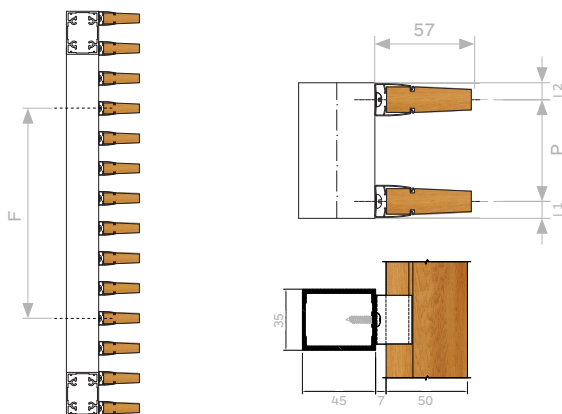
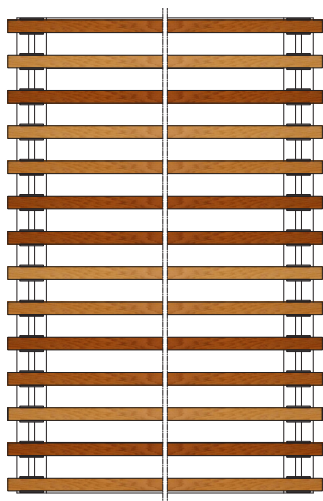

Datos técnicos

Cotas dimensionales (mm) (Clase 6)

L máx.	M máx.	A máx.	I1 mín.	I2 mín.	Paso (P)	
					P. mín.	P. estándar
3000	1350	300	10	10	21	50

Distancia máx. fijaciones (F) (mm) (Clase 6)

Perfilera	40x25	40x40	50x50x2	50x50x3	30x20	50x30	70x35
F (*)	2020	2270	3120	3500	1220	3070	4470

(*) Distancia en base M=1200mm y paso estándar. Otras medidas, a consultar.

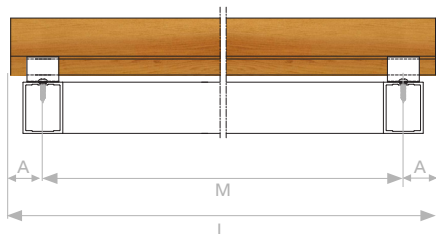

Detalles montaje

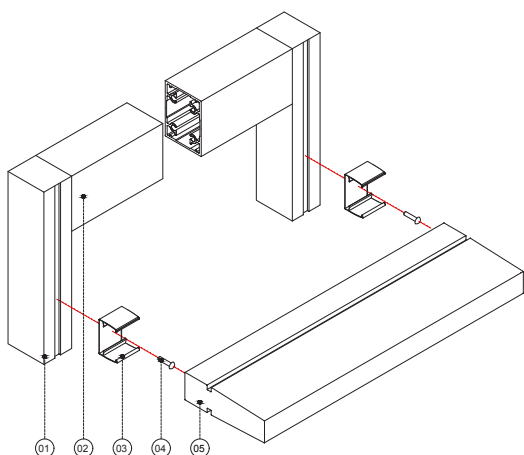

- 01 Montante vertical
- 02 Travesaño horizontal (sistemas)
- 03 Pinza acero inoxidable
- 04 Tornillo
- 05 Lama CL Mad 50

Perfilera

Aplicación PARAMENTO

Montante

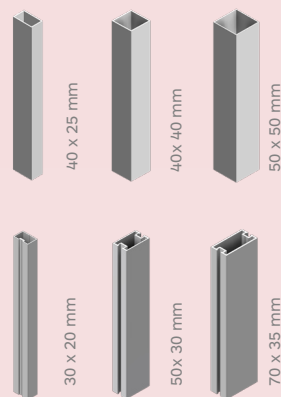

Aplicación SISTEMAS

Marco Fijo

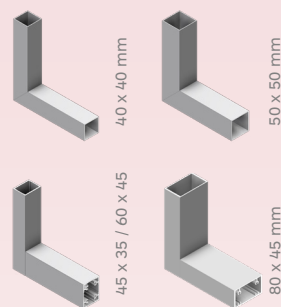

Marco Móvil (Según tipo aplicación)

