

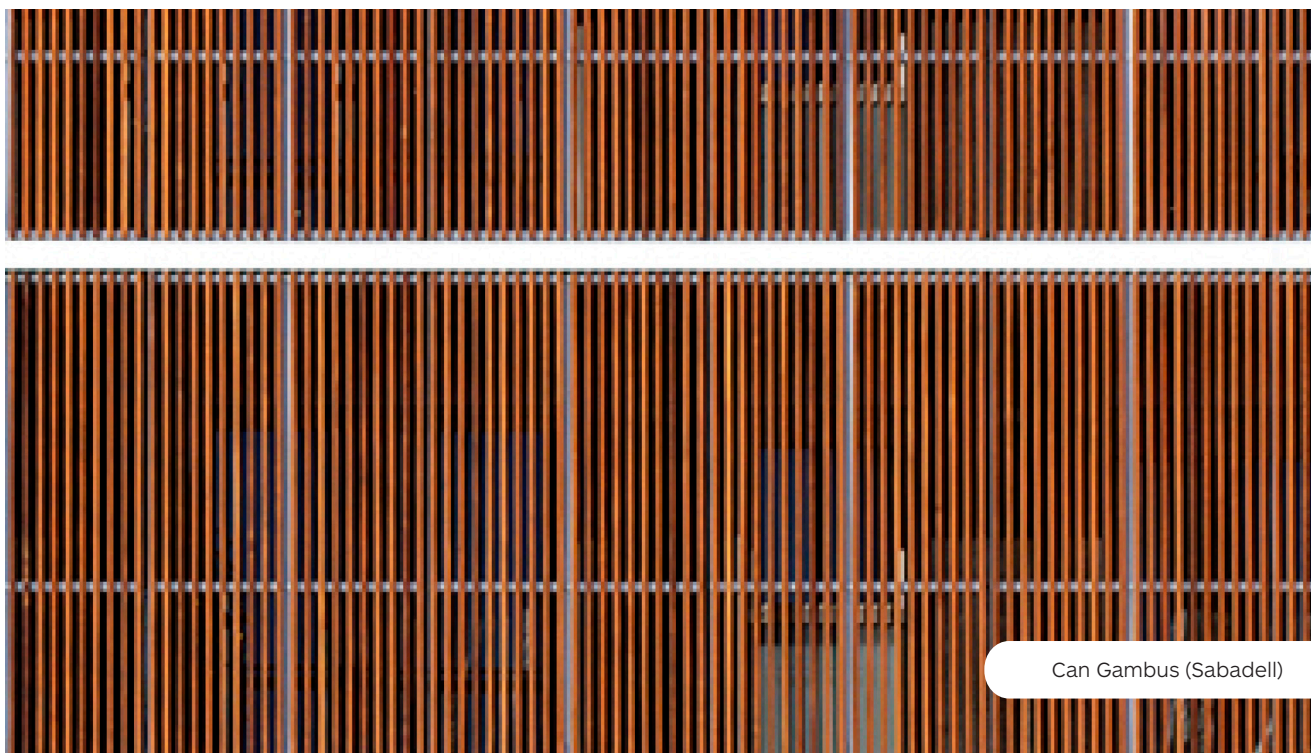

Ficha técnica
Celosías > Gradpanel > Serie CL W >
CL W 35

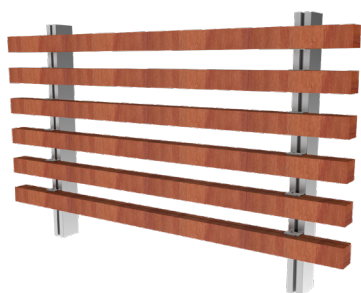

Descripción



Celosía Gradpanel Serie CL W 35 de de lamas fijas de madera maciza de cedro rojo, procedente de la costa oeste de Canadá, en posición horizontal o vertical para diferentes aplicaciones. Sección de lama 32 x 35 mm. Acabado Natural.

Reparto de lamas variable en función de las necesidades de proyecto. Su colocación es ideal para crear paramentos continuos de lamas no condicionadas a modulación, combinando ocultación, protección solar y ventilación.

Aplicaciones



Paramento



Marco fijo



Corredero



Practicable
batiente



Practicable
Pivotante



Proyectable



Corrugable
batiente



Corrugable
Pivotante



Levadizo



Detalles componentes

Lama de madera maciza de cedro rojo, sección cuadrada de dimensiones exteriores 32 x 35 mm. Acabado natural.

Montantes porta-lamas, situados detrás de la lama. Perfilería de aluminio extruido de alta calidad. Material apropiado por su óptima resistencia a la intemperie, aceptando una gran cantidad de acabados tanto en anodizados como en colores de la gama RAL.

Soportes pinza de acero inoxidable, que garantizan la sujeción firme de la lama eliminando holguras y, por tanto, el impacto sonoro del viento sobre el conjunto.

Detalles dimensionales (Cotas en mm.)

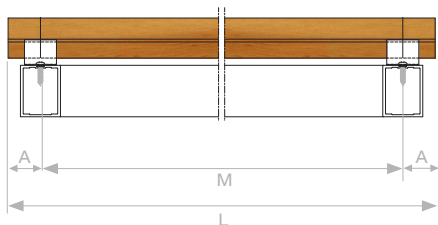
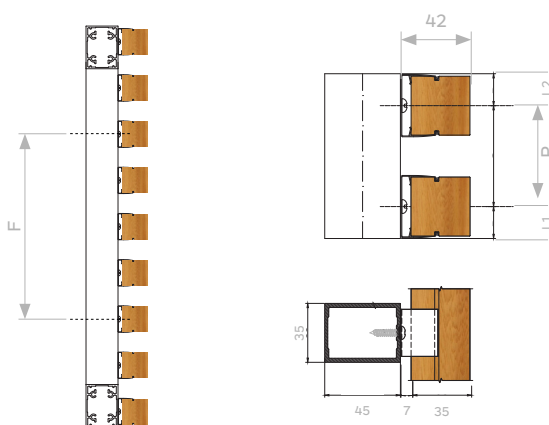
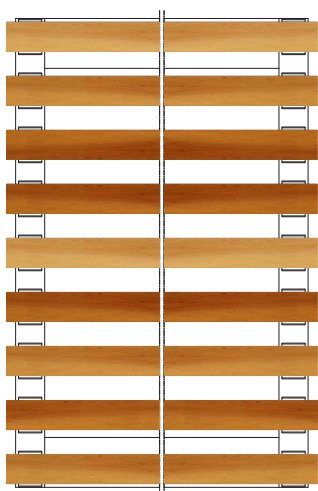

Datos técnicos

Cotas dimensionales (mm) (Clase 6)

L máx.	M máx.	A máx.	I1 mín.	I2 mín.	Paso (P)	
					P. mín.	P. estándar
3000	1500	300	19	19	44	70 (50%)

Distancia máx. fijaciones (F) (mm) (Clase 6)

Perfilería	40x25	40x40	50x50x2	50x50x3	30x20	50x30	70x35
F (*)	1850	2070	2840	3190	1110	2800	4080

(*) Distancia en base M=1200mm y paso estándar. Otras medidas, a consultar.

Detalles montaje

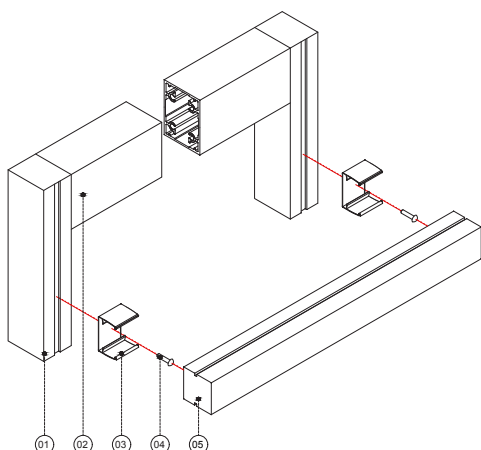

- 01 Montante vertical
- 02 Travesaño horizontal (sistemas)
- 03 Pinza acero inoxidable
- 04 Tornillo
- 05 Lama CL Mad 35

Sección Lama

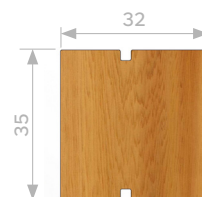

Perfilería

Aplicación PARAMENTO

Montante

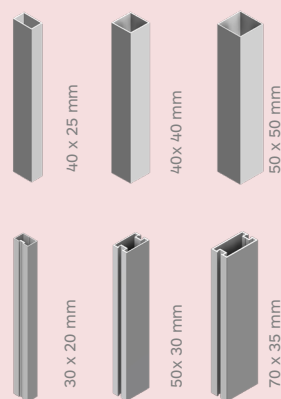

Aplicación SISTEMAS

Marco Fijo

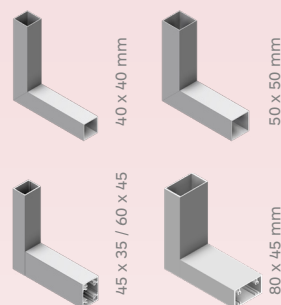

Marco Móvil (Según tipo aplicación)

